

BARATZA

Sette 270Wi S1

取扱説明書



ブルーマチックジャパン株式会社

はじめに ～主な特徴と仕様～

このたびは、コーヒーグラインダー「Sette 270Wi S1」をお買い上げいただきましてありがとうございました。

ご使用前にこの取扱説明書と保証書をよくお読みのうえ、正しくお使いください。

この取扱説明書と保証書は必ず保管してください。

<主な特徴>

スチール製コニカル状の S1 内刃

極細挽きから中挽きの粉を挽くことができる S1 内刃を同梱しています。

40mm のコニカル(円錐)状の刃は、設定により 1 秒あたり 3.5g～5.5g のコーヒー豆をスピーディーに挽きます。このコニカル状の刃は耐久性があり、適正なお手入れをしていただくことで鋭い状態を維持します。

挽き目調整

30 段階のマクロ調整と 9 段階のミクロ調整の組み合わせにより、極細挽きから中挽きまで幅広い粒度に調整してお使いいただけます。

エスプレッソ、コーヒーマシン、ペーパーフィルター、水出しコーヒーなどに適した粒度に挽くことができます。

S1 内刃 Assy をオプション品の S2 内刃 Assy に交換してご使用いただけますと、より良質な中挽き、中粗挽きの粉を挽くことができますようになります。

デジタルスケール内蔵

挽いた豆の重さを 0.1g 単位で測ることができるデジタルスケールが内蔵されています。スタートボタンを押した際にパウダーストッカーやお使いのエスプレッソホルダーの重さを計測、スケールの値をリセットし、増えた重さを挽いた豆の重さとして表示します。

3つのプリセット設定と挽き豆量制御

3つのプリセットボタンに 0.1g 単位での重量設定を行うことができます。開始スイッチを押すだけで、選ばれているボタンに設定された重量になるまで自動的に 1 回分の分量の豆を挽きます。

プリセット値と実際の挽いた量の差を最小にする学習機能

各プリセットボタンを繰り返し使用すると、プリセット量と実際に挽かれた量を比較し、自動的に差が最小になるようにモーターを停止するタイミングを調整します。

可変式パウダーストッカーホルダー

同梱しているパウダーストッカーやお使いのエスプレッソホルダーを直接取り付けることができます。

高さ調整可能なアームとすべりにくいゴム製の左右のホルダースリーブが、お使いのエスプレッソホルダーの複数の面を保持することで安定して挽いた豆を受けることができます。

<主な仕様>

機種名	グラインダー Sette 270Wi S1
寸法 (mm)	H400mm × W130mm × D240mm
定格電圧	100V AC 50/60Hz
消費電力	260W
製品重量	約 3.2kg
カッター刃 (内刃) 仕様	(Etzinger 社製) コニカル状スチール刃 S1
プリセットボタン数	3 個
自動制御仕様	重量制御 (0.1g 単位)
豆ホッパー容量	約 300g
パウダーストッカー容量	約 120g
挽き目調整	スライド式 : マクロ 30 段階、ミクロ 9 段階
推奨最大使用量	1kg / 日 (例 20g × 50 回)
電源コードの長さ	1.75m
1 回の最大使用量	120g / 回
1 回の最小使用量	5g / 回
連続で挽く場合の間隔	1 分間以上、挽いた時間の 10 倍以上の間をあける

<同梱品>

部品名称	数量
Sette 270Wi (本体)	1 式
電源コード	1 本
ホッパー蓋付き	1 式
パウダーストッカー	1 個
挽き豆受け	1 個
清掃用ブラシ	1 本
工具セット (六角レンチ 2mm/5mm 各 1 本・ワッシャー 2 枚)	1 式
変換プラグ	1 個
取扱説明書 (保証書付き)	1 部



安全上のご注意

(安全に関する重要事項ですので必ずお読みください)

本製品を使用する際には、ご使用前に安全上のご注意をよくお読みになり正しくお使いください。

表示されているマークの説明



警告

この表示は、誤った取扱いをすると、人が死亡または重傷を負う可能性があることを示しています。



注意

この表示は、誤った取扱いをすると、人が傷害を負う、若しくは他の人的物的損害が発生する可能性があることを示しています。



警告

- ・ 感電防止のため、電源プラグの接地端子（アース）は、必ず接続してください。

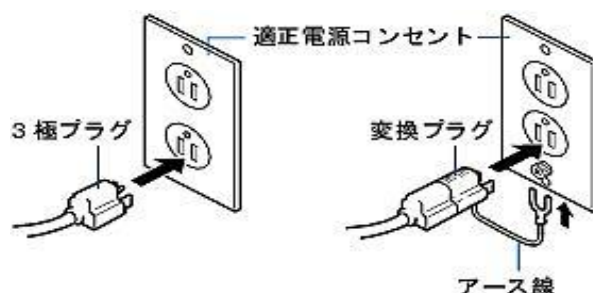

- ・ 本製品（電源コードや電源プラグを含む）の分解や修理は認定されたサービスマン以外では絶対に行わないでください。修理や分解組立が正しく行われないと、製品が正常に作動せずに感電や火災などの原因となります。（但し、取扱説明書に記載されている清掃や調整は、電源プラグを抜いて行えば安全です。）
- ・ 本体を改造しないでください。感電や火災の原因となります。
- ・ 異常が発生した場合には、速やかに本体の電源プラグを抜いて、すぐに販売店もしくはサービスセンターに連絡をしてください。（電源プラグを抜く際は感電しないように注意してください。）
- ・ この製品が原因でサーキットブレーカーや漏電遮断機が作動をした可能性があるときには、速やかに電源プラグを抜き、販売店もしくは弊社コールセンターに連絡をしてください。そのまま使用すると感電や火災などの原因となります。
- ・ 本体に水がかかった場合や近くでガス漏れの可能性がある場合には直ちに使用を止めてください。ガス漏れの際には、使用されているガス器具の注意事項に従って引火や爆発の危険を避けてください。
- ・ 電源プラグや電源コードを濡れた手で触らないでください。感電の原因となります。

注意

- ・電気製品を使用する際には火事、感電、怪我の危険を避けるために、常に安全のための基本的な注意事項を守ることが大切です。
電気製品を取扱う際の一般的な注意事項に従ってご使用ください。
- ・製品の点検やお手入れをする際には、必ず電源プラグを抜いて行ってください。
感電や怪我の原因となります。
- ・電源プラグをコンセントへ抜き差しする際には、電源プラグや電源コードの取扱いに十分に注意してください。また、電源コードに人や物が絡まったり、つまずいたり、踏まれたりしないようにしてください。感電や火災、怪我の原因になります。
- ・長時間製品を使用しないときには、電源プラグをコンセントから抜いてください。
- ・電源コード、電源プラグや製品本体を水や液体に浸さないでください。火事や感電、故障の原因になります。
- ・お子様の手が触れない場所でご使用ください。
- ・部品の取付け、取外し、または清掃をする際には必ず電源プラグを抜いて行ってください。
- ・電源コード・変換プラグは、付属品以外のものを使用しないでください。火事、感電や怪我の原因になることがあります。
- ・屋外では使用しないでください。
- ・ガスコンロ、電熱器やオーブンなどの熱くなる機器の上やそばに置かないでください。
- ・電源コードは、温度が高くなる機器を避けて引いてください。
- ・連続して豆を挽く場合はグラインダーの経過時間表示の値が 30 秒以下の範囲で使用し、次のご使用まで最短 1 分間以上、挽いた時間の 10 倍以上の冷却時間を設けてください。モーターの過熱をセンサーが検知した場合はモーター駆動を停止し、冷却するまで使用できなくなります。
- ・本製品は家庭での使用(短い期間のグラインド)のために設計されたグラインダーです。
1 日当たり最大 1kg 以下の範囲でお使いください。
- ・本製品はコーヒー豆用のグラインダーです。挽いた粉状の豆や他の原料を挽かないようにしてください。故障の原因になります。

目次

はじめに ～主な特徴と仕様～	2
安全上のご注意	4
各部の名称	7
お使いになる前に	8
ホッパーおよびパウダーストッカーを洗浄する	8
ホッパーを取り付ける	8
電源を入れる	8
刃を慣らす	8
基本操作	9
電源を入れる	9
パウダーストッカーホルダーとアームを調整する	9
ホッパーにコーヒー豆を入れる	10
プリセット量を変更する	10
豆を挽く（自動モード/バーストモード）	10
豆を挽く（手動モード）	12
挽き目を調整する	12
電源を切る	13
お手入れ	14
ホッパーの分解とホッパー、パウダーストッカー、本体の清掃	14
挽き目調整部の分解と内刃・外刃の清掃	15
挽いた豆が詰まったときの清掃	17
内刃 Assy の再調整	17
内刃 Assy の交換（累計で 250Kg または 10 年以上経過したとき）	18
コーヒーグラインダークリーナーを使用した清掃	19
消耗品	20
トラブルシューティング	21

各部の名称

1. ホッパー蓋
2. ホッパー
3. ホッパーシャッターノブ
4. ホッパー位置確認用の印
5. コントロールパネル
6. 挽き目調整部
7. アーム
8. 可変式パウダーストッカーホルダー
9. パウダーストッカー
10. 電源コード
11. 挽き豆受け
12. 液晶表示
13. プリセットボタンと表示 LED
14. 豆挽き中表示 LED
15. 停止スイッチ[■]
16. 開始/一時停止スイッチ[▶ ||]
17. 重量調整用ボタン「▲」「▼」
18. 組立/分解用ノブ
19. 組立/分解用マーク
20. マクロ用調整部
21. ミクロ用調整部

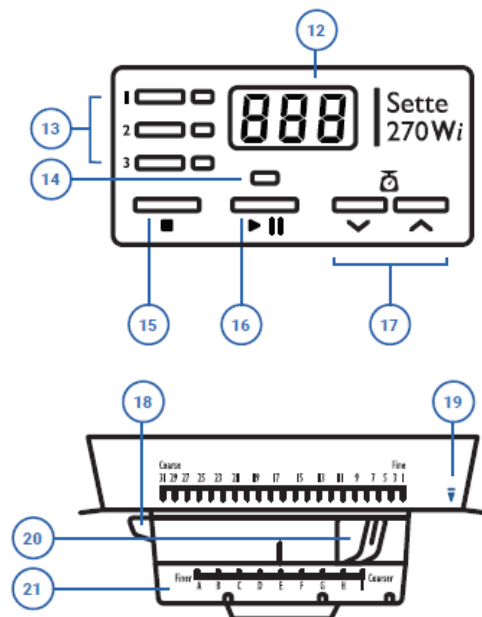
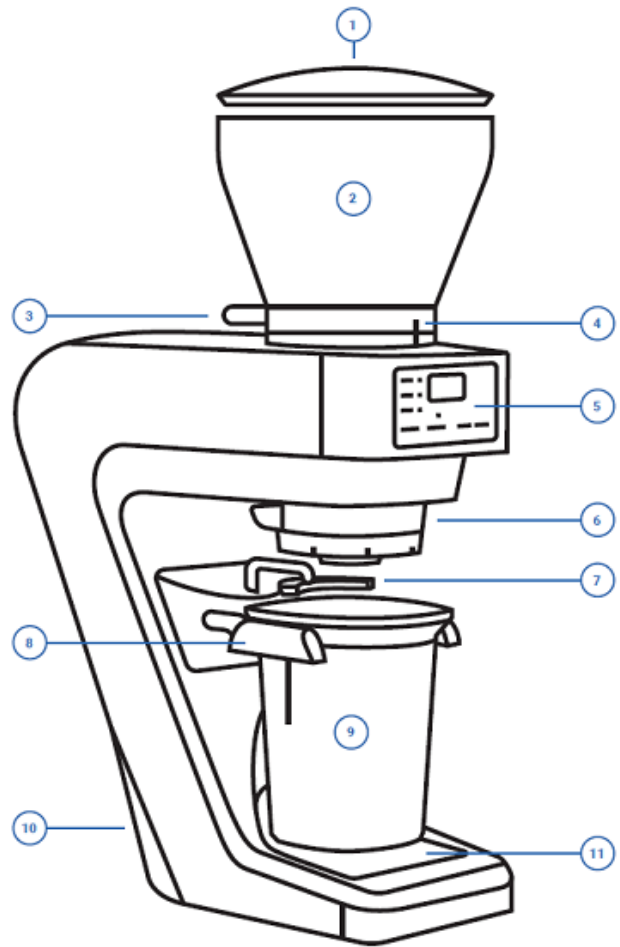

※本製品には電源を入り切りする「電源スイッチ」は有りません。

お使いになる前に

ホッパーおよびパウダーストッカーを洗浄する

本製品をご使用になる前に、ホッパー、ホッパー蓋、パウダーストッカーを洗浄します。

中性洗剤と温かい湯を使用し手洗いで洗浄します。洗浄した後は流水ですすぎ、水気を拭き取り完全に乾燥させます。

注意：ホッパー、ホッパー蓋、パウダーストッカーは、食洗機で洗浄しないでください。変形や破損する恐れがあります。ホッパーからシャッターノブを分解せずに洗浄してください。
挽き目調整部、刃、本体は水洗浄しないでください。錆や故障が発生する恐れがあります。

ホッパーを取り付ける

1. ホッパーシャッターノブのつまみを「CLOSED」の文字が上になるように正面から見て右に倒し、ホッパー底のシャッターを開きます。
ホッパー位置確認用の印が前方にホッパーシャッターノブが後方になるように、おおよその向きを合わせます。(図1)
2. ホッパーの位置確認用の印が本体の印の約1cm右に位置するように位置を合わせます。(図2)ホッパーの3つの足と固定穴の位置を確認し、位置を合わせ、足を折らないよう挿入角度に注意して真下に押し込みます。
3. ホッパー位置確認用の印の所まで時計回りに回し、ホッパーを本体に固定します。(図3)
4. ホッパーシャッターノブのつまみを「OPEN」の文字が上になるように正面から見て左に倒してからホッパー底のシャッターを開き、ホッパー蓋を被せます。



図1



図2



図3

電源を入れる

平らな場所に本製品を置き、本体背面の電源ソケットに同梱の電源ケーブルを接続し、電源プラグを100Vコンセントに差し込みます。

(図4)

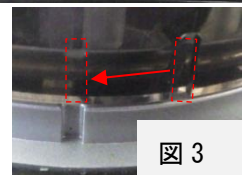
3極コンセントでない場合は変換プラグを使用します。感電防止のため、電源プラグの接地端子(アース)は必ず接続してください。ピープ音が鳴り、最後に使用したプリセット番号が点灯、プリセットタイマーが表示されたら、使用可能な状態です。

注意：省電力仕様のため、5分ほど操作しないと表示が消灯します。

どれかスイッチを押すと、初期診断が行われ、使用可能な状態に戻ります。



図4

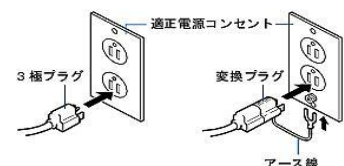

刃を慣らす

刃の状態を整えるために、刃の慣らしが必要です。

約40gの豆をホッパーに入れ、パウダーストッカーを設置し、挽き目調整部をおおよそ15に合わせます。開始スイッチを押して、ホッパー内の豆をすべて挽いてください。挽いた豆は廃棄してください。

基本操作

電源を入れる

本体背面の電源ソケットに同梱の電源ケーブルを接続し、電源プラグを 100V コンセントに差し込みます。

ビーブ音が鳴り、最後に使用したプリセット番号が点灯、プリセットタイマーが表示されたら、使用可能な状態です。

注意：省電力仕様のため、5 分ほど操作しないと表示が消灯します。

どれかスイッチを押すと、初期診断が行われ、使用可能な状態に戻ります。

パウダーストッカーホルダーとアームを調整する

パウダーストッカーホルダーは、同梱のパウダーストッカーだけでなくお使いのエスプレッソホルダーを直接取り付けることができます。(図 1) エスプレッソホルダーを使用する場合は、ホルダーの向きを下方に変更した後、エスプレッソホルダーの高さに合わせてアームの高さを調整して固定してください。調整しなると、3 点でエスプレッソホルダーを保持できますので、エスプレッソホルダーで挽いた豆を受け、挽いた粉の重量を測ることができます。



[ホルダーの向きの変更手順]

右側のホルダーを水平に押し込むと、ホルダーの軸のロックが外れ、左右のホルダーが連動して角度変更できるようになります。

右側のホルダーを押し込みながら取り付け角度の変更をします。

下方方向に変更する場合は時計回りに 90 度回転します。(図 2)

横方向に変更する場合は反時計回りに 90 度回転します。(図 3)

固定可能な角度になると左右のホルダーの軸がロックされます。

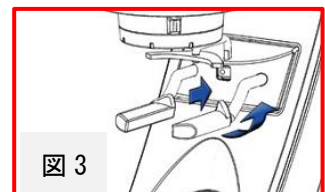
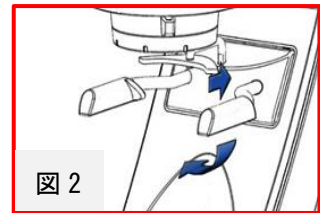

[アームの高さ変更手順]

同梱の工具セットの六角レンチ小(二面幅 2mm) をアームの軸固定の六角穴に挿入し、反時計回りに回してロックを緩めます。(図 4)

パウダーストッカーホルダーにエスプレッソホルダーを載せ、エスプレッソホルダーの上面の高さとアームの底の高さが合うようにアームの軸の高さを合わせた後、六角レンチ小を六角穴に挿入し時計回りに回してアーム軸を固定します。

ホルダースリーブの上面からアームの下面までの幅が約 7 mm から 20mm の範囲でアームの高さを調整可能です。範囲外ですと、軸が干渉してアームが回転できなくなり、挽き目調整部が外せなくなってしまいます。



注意：水平な状態でホルダーにセットできないエスプレッソホルダー、水平な状態でホルダーにセットできるが本体の側面、底面、挽き目調整部にアームやエスプレッソホルダーが接触してしまう場合は、挽いた粉がエスプレッソホルダーからこぼれてしまったり、挽いた粉の重量が正しく測れない可能性があります。その場合はエスプレッソホルダーを直接取り付けず、同梱のパウダーストッカーで挽いた粉を受けてからエスプレッソホルダーに移してください。

ホッパーにコーヒー豆を入れる

シャッターノブのつまみが「OPEN」側であるかを確認します。「CLOSED」側であれば、「OPEN」の文字が上になるように正面から見て左に倒してから、ホッパー底のシャッターを開きます。

コーヒー豆をホッパーに投入してホッパー蓋を閉じます。

焙煎されていて挽いていない豆を入れてください。

挽いた粉状の豆や他の原料を入れますと故障の原因になります。

プリセット量を変更する

工場出荷時のプリセット量以下の値となっています。

プリセット 1=18.0 (g)・プリセット 2=25.0 (g)・プリセット 3=35.0 (g)

以下の操作でプリセット量の変更を行います。

1. 任意のプリセットボタンを押してください。
2. 重量調整用ボタンの「▲」「▼」のボタンを押して、プリセット量を変更します。
プリセット量は 5.0～120 (g) の範囲で設定できます。
1 回の使用時間が 30 秒を超えない範囲（細挽きの場合は 60g 以下、中挽きの場合は 100g 以下）に設定いただくことをお勧めします。
「▲」「▼」ボタンを 3 秒以上押し続けると、設定が変化する速度が上がります。
3. プリセットボタンを 3 秒以上長押しすると、ビーブ音が鳴りプリセット量が更新されます。
4. 他のプリセットボタンの設定も変更する場合は、上記 2～3 を繰り返してください。
更新されたプリセット量は、電源を切っても保持されます。

豆を挽く（自動モード/バーストモード）

3つのプリセットボタンを選び、開始スイッチを押すと豆を挽き始め、挽いた豆の重量がプリセット量に達すると停止するモードを自動モードと言います。

自動モードで挽き始めた後、プリセット量に達していないのに一時停止してしまうことがあり、一時停止後の動作モードをバーストモードと言います。バーストモードになると、一時停止を解除しても連続してプリセット量まで豆を挽くことはできませんが、熱が上がりすぎない条件下で断続的に豆を挽くことができます。

1 回の使用時間が 30 秒を超えない範囲で、最短 1 分間、挽いた時間の 10 倍以上間隔を空けてご使用されることをお勧めします。長時間連続使用すると刃とその周囲に発生した熱が蓄積され、挽き豆の品質に悪影響を与えてしまいます。

注意：自動モードで豆挽き中表示 LED が点灯している間はエスプレッソホルダーやパウダーストッカーに触れないようにしてください。

プリセット値と実際の挽いた量の差を最小にする学習機能が搭載されており、パウダーストッカーホルダーに架かる重量の変化を挽かれた粉の重量として画面に表示し、自動制御していますので、学習結果に影響して、プリセット量より少ない量で止まるようになってしまう場合があります。

内刃・外刃の清掃をこまめに実施することと、ホッパーに適宜豆を補充することでバーストモードの発動頻度を減らすことができます。(内刃・外刃の清掃は P15 参照)

挽いた豆がパウダーストッカーやエスプレッソホルダーから溢れない範囲で使用してください。溢れた豆が挽き目調整部内部まで盛り上がると粉詰まりの原因となります。

連続使用による過熱をセンサーが検知した場合は、モーター駆動を停止し、冷却するまで使用できなくなります。

1. パウダーストッカーまたはエスプレッソホルダーをセットします。
本体に内蔵されているデジタルスケールで、ストッカーホルダーに架かる重量を計測しますので、パウダーストッカーまたはエスプレッソホルダーが本体の側面や底に接していないことを確認します。
2. 液晶表示が消灯している場合は任意のボタンを押して起動します。
初期化動作が終わると最後に使用したプリセット番号が点灯、プリセット量が表示されます。
3. 異なるプリセット番号に切り替えたい場合、ご希望のプリセットボタンを押します。
4. 選んだプリセット番号の LED とプリセット量が表示されていることを確認し、開始スイッチを押します。豆挽き中表示 LED が点灯し、液晶表示が「0.00」になり豆を挽き始めます。
豆を挽いている間、挽いた豆の重量を表示します。パウダーストッカーやエスプレッソホルダーに触れないでください。
5. 自動モードで豆を挽いている間、開始/一時停止スイッチを使って一時停止/解除ができます。
一時停止中は挽いた豆の重量が保持されます。
一時停止解除後、プリセット量になるまで継続します。
キャンセルしたい場合は停止スイッチを押してください。重量表示がリセットされ、液晶表示にプリセット値が表示されます。
6. 重量表示がプリセット量になるとグラインダーのモーターは停止し、豆挽き中表示 LED が消えますので、パウダーストッカーまたはエスプレッソホルダーを取り外します。
取り外すと重量表示がリセットされ、プリセット値が表示されます。
7. 稀に重量表示がプリセット量より少ない量で一時停止してバーストモードに切り替わってしまうことがあります。
バーストモード中は、一時停止を解除しても連続してプリセット量まで豆を挽くことはできませんが、熱が上がりすぎない条件下で断続的に豆を挽くことができます。
熱が上がりすぎないように 10 秒以上挽いた時間の 10 倍以上の間隔を空けて、スタートボタンを押すと、少し挽いて自動停止します。繰り返しスタートボタンを押すことでご希望の量に達するまで断続的に挽くことができます。
停止スイッチを押すか、パウダーストッカーまたはエスプレッソホルダーを取り外すとバーストモードから自動モードに戻ります。重量表示がリセットされ、プリセット値が表示されます。

豆を挽く（手動モード）

開始スイッチを押している間だけ挽くモードを手動モードと言い、以下の操作で使用します。

1回の使用時間が30秒を超えない範囲で、最短1分間、挽いた時間の10倍以上間隔を空けてご使用されることをお勧めします。長時間連続使用すると刃とその周囲に発生した熱が蓄積され、挽き豆の品質に悪影響を与えてしまいます。

注意：連続使用による過熱をセンサーが検知した場合は、モーター駆動を停止し、冷却するまで使用できなくなります。

挽いた豆がパウダーストッカーから溢れないように量を調整してください。

溢れた豆が挽き目調整部内部まで盛り上がると粉詰まりの原因となります。

1. パウダーストッカーまたはエスプレッソホルダーをセットします。
2. 液晶表示が消灯している場合は任意のボタンを押して起動します。
初期化動作が終わると最後に使用したプリセット番号が点灯、プリセット量が表示されます。
3. 開始スイッチを長押ししてください。
2秒経つと手動モードになり[P]と表示されますので開始スイッチから指を離します。
スケール表示が「0.00」になります。
4. その後、開始スイッチを押している間ずっと豆を挽き続ける手動モードで動作し、挽いた豆の重量が表示されます。
開始スイッチをご希望の量になるまで長押しすることで、繰り返し豆を挽くことができます。
5. 手動モードを解除したい場合は停止スイッチを押してください。自動モードに切り替わります。

挽き目を調整する

挽き目調整は、コーヒー豆を挽きながら行ってください。

30段階のマクロ調整と9段階のミクロ調整によりお好みの挽き目に調整できます。

	細かい	中央	粗い
マクロ調整	1	16	30
ミクロ調整	A	E	I

※31の位置でグラインダーが動作する場合は、31もお使いになれます。

31付近の位置では、安全回路が働きグラインダーが回らない場合があります。

マクロ調整

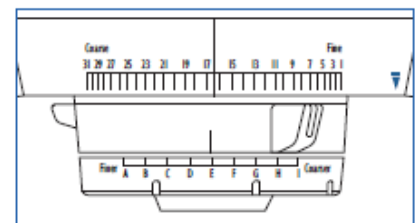

ミクロ調整

[挽き目調整手順]

1. ホッパーに豆が入っている状態で、空のパウダーストッカーをセットします。
2. ミクロ調整を目盛り中央の「E」に合わせます。
3. ご希望の粒度にあわせてマクロ調整の目盛りを合わせます。

内刃種別	メーカー推奨設定
S1 内刃 (同梱)	極細挽き：9、細挽き：13、中細挽き：16、中挽き：26
S2 内刃 (オプション)	細挽き：13、中細挽き：16、中挽き：26、中粗挽き：29

4. ご希望の挽き目になるまで①～③の手順を繰り返し、マクロ調整をします。

①開始スイッチを押して豆を挽きます。

②パウダーストッカーを取り出し、挽いた粉の大きさを確認します。

お好みの粉の大きさになるようにレバーの位置を微調整します。

挽いた粉の大きさが期待より粗い場合は、レバーを右に(数値が小さくなる方に)調整

挽いた粉の大きさが期待より細かい場合は、レバーを左に(数値が大きくなる方に)調整

③挽いた粉を廃棄します。

5. マクロ調整で希望の挽き目に調整できた場合は挽き目調整を終了します。

マクロ調整ではご希望の挽き目にならない場合には、さらに微調整を行うためにミクロ調整を実施してください。

6. ミクロ調整は、ご希望の挽き目になるまで①～③の手順を繰り返します。

①開始スイッチを押して豆を挽いてください。

②パウダーストッカーを取り出し、挽いた粉の大きさを確認します。

お好みの粉の大きさになるようにレバーの位置を微調整してください。

挽いた粉の大きさが期待より粗い場合は、ミクロ調整目盛りを左に D→C→B→A の方向に調整

挽いた粉の大きさが期待より細かい場合は、ミクロ調整目盛りを右に F→G→H→I の方向に調整

③挽いた粉を廃棄します。

注意：設定に対する実際の挽いた粉の大きさは、豆の焙煎度合、鮮度、湿度、種類等様々な要素の影響を受けます。挽いた粉の大きさの変化に気づいたとき、周囲環境や豆が変わったときなどは挽き目調整を行ってください。

特に使用開始から積算使用量が 2kg に満たない時期は刃の状態が変動し、挽いた粉の大きさに影響を与えますので、挽いた粉の大きさのチェックと挽き目調整をこまめに実施することをお勧めします。

電源を切る

使用後は電源プラグを 100V コンセントから抜きます。

注意：豆を挽かない状態で長い時間通電した場合、内部の部品が熱を持ち、火傷する恐れや機器の損傷の原因となります。

お手入れ

設定した挽き目どおりの細かさで安定してお使いいただくために、以下のお手入れを行ってください。

実施のタイミング	お手入れ種別	ページ
定期的なお手入れ (利用状況に応じて週に1回以上)	ホッパーの分解とホッパー、パウダーストッカー、本体の清掃	P14
	挽き目調整部の分解と内刃・外刃の清掃	P15
挽いた豆が詰まってしまったとき	挽き目調整部の分解と内刃・外刃の清掃	P17
挽き目が粗くなってしまったとき	内刃 Assy の再調整	P17
累計で 250Kg または 10 年以上経過したとき	内刃 Assy の交換	P18
内刃・外刃に付着した豆の油分やフレーバー コーヒーの匂いを除去したいとき (月に1回を推奨)	コーヒーグラインダークリーナーを使用した清掃	P19

ホッパーの分解とホッパー、パウダーストッカー、本体の清掃

利用状況に応じて週に1回以上の頻度で定期的に清掃を行ってください。

シャッターノブ付のホッパー、ホッパー蓋、パウダーストッカーはコーヒーの油分が付着します。下記手順でホッパーの分解および、シャッターノブ付のホッパー、ホッパー蓋、パウダーストッカーの洗浄を行ってください。清掃を怠りますと、古いコーヒー豆や豆の油分により風味や食品衛生環境が悪化してしまいます。

注意

ホッパーからシャッターノブを分解せずに清掃洗浄してください。ホッパー、ホッパー蓋、パウダーストッカーは食洗機で洗浄しないでください。変形や破損する恐れがあります。

ホッパーが破損してしまった場合は新しいものに交換してください。部品の一部が刃に巻き込まれてしまうと故障やコーヒー粉への混入の原因となります。

[本体からのホッパー分解手順]

1. ホッパーシャッターノブを「CLOSED」の文字が上になるように倒し、シャッターを閉じます。(図1)

注意：ホッパー内の豆が多いときは、豆が抵抗となりシャッターが閉じにくいことがあります。その場合は、豆を攪拌してからゆっくりとホッパーシャッターを閉じてください。抵抗がある状態で力をかけて閉じようとすると接合部が破損してしまうことがありますので注意してください。

2. パウダーストッカーを設置し、開始スイッチを押して内部に残っている豆を全て挽きます。

3. 電源プラグを100Vコンセントから抜きます。

4. ホッパーを反時計方向に1cmほど回します。(図2)

5. ホッパーを真上方向に引き上げます。



図 1



図 2

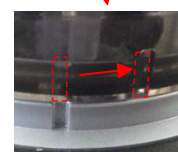

注意：ホッパーを真上でなく斜めに引き上げると足が折れてしまうことがありますので注意してください。

[ホッパー、パウダーストッカー、本体の清掃]

1. シャッターノブ付のホッパー、ホッパー蓋、パウダーストッカーを中性洗剤と食器用の柔らかいスポンジ、温かい湯を使用し手洗いで洗浄します。
洗浄した後は流水ですすぎ、キッチンペーパーやふきんなどを用いて水気を拭き取り完全に乾燥させます。
2. 本体に付着したコーヒーの微粉や豆の油分をキッチンペーパーやふきんなどを用いて拭きます。

[本体へのホッパー組付]

ホッパー底のシャッターを閉じた状態でホッパーを本体に取り付け、シャッターを開き、ホッパー蓋を被せます。(P8 参照)

挽き目調整部の分解と内刃・外刃の清掃

利用状況に応じて週に1回以上の頻度で定期的に清掃を行ってください。

清掃を怠りますと、刃の間詰まりにより細かな粉の混入が増えてコーヒーの味が落ちてしまいます。分解して刃の窪みや内刃ホルダー内部に詰まった豆の粉を掻き出し清掃することで、挽き目の大きさが安定します。

注意：挽き目調整部や内刃・外刃は水・お湯・洗剤を使用した洗浄は行わないでください。錆や故障が発生する恐れがあります。電源プラグを100Vコンセントから抜いた状態で挽き目調整部の分解清掃を行ってください。

[本体からの挽き目調整部の分解手順]

1. ホッパーの分解を行います。(P14 参照)
2. アームを垂直に押し、ロックを外してから右に回転します。(図3→図4)
3. パウダーストッカーホルダーが下向きになっている場合は、横向きに回転させます。(図5)
4. 挽き目調整部のマクロ調整[0-30]とマイクロ調整[A-I]目盛りをメモします。(図6)
5. 挽き目調整部を挽き目の粗い方向(左の方向)に回転させ、調整目盛りを越えて回し続けます。(図7)
6. 組立/分解用マーク(水色の三角形)の所に組立/分解用ノブ(水色の印)がきたら回転を止め、挽き目調整部を下に引っ張って取り外します。(図8→図9)



図 3



図 4



図 5



図 6

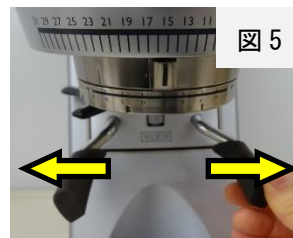

図 7

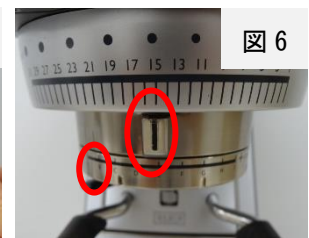

図 8



図 9

7. 平らな台の上に内刃が上向きになるように挽き目調整部を置き、刃を上にして挽き目ダイヤルの枠を強く押すと内刃 Assy が外れます。
(図 10・11)



図 10



図 11

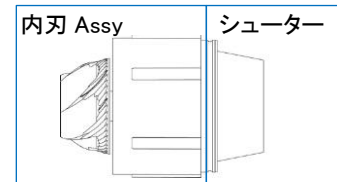
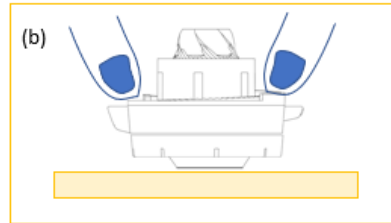
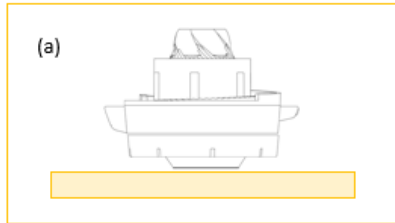

8. 内刃 Assy からシューターを引き抜きます。

[内刃・外刃の清掃手順]

1. 本体の上面の穴から清掃用ブラシを入れ、外刃に付着した豆の粉を清掃します。ブラシを刃の奥まで入れて刃の窪みに詰まった豆の粉を掻き出します。(図 12)
2. 清掃用ブラシで内刃と周囲に付着した豆の粉を清掃します。刃の窪みに詰まった豆の粉を掻き出します。(図 13)
3. 内刃 Assy からシューターを引き抜き、清掃用ブラシの柄の部分を通して黒い内刃ホルダーの隙間に詰まった豆の粉を掻き出し清掃します。(図 14・15)



図 12



図 13

豆の微粉が圧縮され、固まっている場合はお手持ちの小型マイナスドライバー等で圧縮された豆の微粉を崩してからブラシで掻き出します。

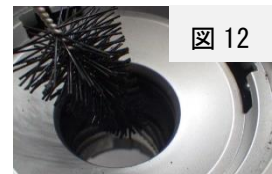
注意：

圧縮された豆の微粉をお手持ちの工具で崩す際は、内刃ホルダーを傷つけないように注意して行ってください。内刃ホルダーに亀裂や変形が見られた場合は新しい部品に交換してください。



図 14



図 15

4. 内刃固定ネジが緩んで内刃と内刃ホルダーの間に隙間がある場合は、同梱の六角レンチ大を使って内刃固定ネジを締め込みます。
5. 挽き目調整部の目盛り表面の油分などの汚れをペーパータオル等で拭き取ります。

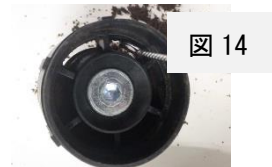
[本体への挽き目調整部の組付手順]

1. 平らな台の上に内刃が下に向くように内刃 Assy を置き、シューターを装着した後に挽き目調整部を被せ、挽き目調整部の中央の穴に内刃ホルダーを合わせ垂直に押し込みます。(図 16)



図 16

- 挽き目調整部の組立/分解用ノブの水色印と、マシンの右側にある組立/分解用マーク（水色の三角形）が向き合うように位置を合わせます。（図 17）
- 2つの水色の印が合う状態を維持しながら、挽き目調整部をゆっくり垂直に挿入します。（図 17→図 18）
- 奥まで挿入したら、上に持ち上げながら挽き目調整部を反時計回りに回し、挽き目調整部をマシンに組み付けます。
- 正しく組み立てられていると、挽き目調整部はカチカチ音を出しながら回ります。そのまま回し続けて、黒色の線の付いたレバーの位置を分解清掃前に使用していたマクロ調整 [0-30] ミクロ調整 [A-I] 目盛りに合わせます。
- アームを下に押しながら右に回して、正面の位置に戻します。
- パウダーストッカーホルダーを分解清掃前に使用していた位置に戻します。

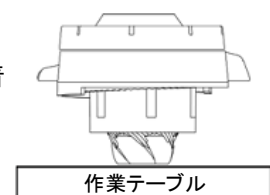

挽いた豆が詰まったときの清掃

挽いた豆が内部で詰まってしまうと、グラインダーが回っていても挽いた豆がスムーズに出てこなくなると同じ秒数でも挽き豆の重量が減ってしまいます。

このような状態のままだと、頻繁にバーストモードになってしまいます。

このような場合、定期的なお手入れ項目である「挽き目調整部の分解と内刃・外刃の清掃」を実施してください。（P15 参照）

定期的な清掃を実施していても度々挽いた豆がスムーズに出てこなくなる場合は、お手入れの周期を短くすることで回避できるようになります。

内刃 Assy の再調整

長い間コーヒー豆を挽き続けると、内刃・外刃が磨耗して挽き目が粗くなり、一番細かい目に設定しても以前調整の際に確認した細かさに挽けなくなることがあります。同梱のワッシャー（金属板）を内刃の下に挟み込み、挽き目調整部を組付けして、再度挽き目調整を実施ください。内刃と外刃の間隔が少し狭くなるため、ワッシャーを挟み込む前より細かい挽き目に合わせることができるようになります。新しい内刃や内刃ホルダーに変えた場合は、ワッシャーの挿入枚数を減らし捨てずに保管してください。

内刃・外刃が磨耗していないにもかかわらず、ワッシャーの枚数を増やしすぎますと内刃と外刃が当たって故障の原因となりますのでご注意ください。

[内刃 Assy にワッシャーを 1 枚追加する場合の手順]

- ホッパーの分解を行います。（P14 参照）
- 挽き目調整部の分解を行います。（P15 参照）
- 内刃の清掃をします。（P16 参照）
- 同梱の六角レンチ大（二面幅 5mm）を使って内刃固定ネジを外します。
内刃固定ネジの固着しているときは、作業台に軽く六角レンチを当てると内刃固定ネジの固着が緩んで外しやすくなります。（図 19）

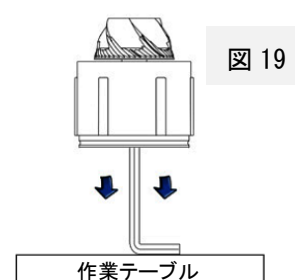

5. 内刃ホルダーから内刃を外し、ワッシャーを1枚、内刃ホルダーの上に置きます。(図 20→図 21)
6. ワッシャーを挿入した内刃ホルダーの上に、内刃底面の穴が内刃ホルダーの座面突起部に収まるように位置を合わせて被せます。
7. 六角レンチ大を使って内刃固定ネジをきつく締め込み、内刃 Assy を組み立てます。
9. 挽き目調整部の組付を行います。(P16 参照)
10. ホッパーの組付を行います。(P8 参照)
11. 挽き目調整を行います。(P12 参照)



内刃 Assy の交換 (累計で 250Kg または 10 年以上経過したとき)

累計 250kg の豆を挽く、または 10 年以上経過したら、内刃 Assy の交換を推奨します。

内刃の欠けや内刃ホルダーの亀裂を確認した場合、内刃 Assy の再調整をしても以前の細かさに挽けなくなった場合も内刃 Assy の交換をご検討ください。

お求めは、販売店もしくは弊社コールセンターにお問い合わせください。

内刃は使用しているうちに摩耗が進み、分解清掃をしても本来の良質なコーヒー粉を挽くことが困難になります。

金属や石などの固い異物の混入や焙煎の浅い豆を挽かれる場合は目安の時期より早く摩耗が進む場合があります。

コーヒーグラインダークリーナーを使用した清掃

長期の使用でグラインダーの刃にはコーヒーの油分やにおいが付着し、コーヒー本来の香りが保てなくなります。GRINDS コーヒーグラインダークリーナーはこの油分や異臭を取り除きコーヒー本来の香りを維持します。香り豊かなコーヒーをお楽しみいただくため、月に一回のクリーナーを使用した清掃をお勧めいたします。

クリーナーはブルーマチックジャパンの Web ページからお求めいただけます。

<https://www.brewmatic.co.jp/onlineshop/grindz> (グラインズ) グラインダークリーナー/

GRINDS コーヒーグラインダークリーナー
430 g 入り (12 回分) (品番 : 00093204)



<使用方法>

<p>1. ホッパーガードを Close の位置にして豆の流れ込みを止めます。</p>		<p>2. 既にグラインダーに入っている豆をすべて挽きます。</p>	
<p>3. ホッパーを取り外し中の豆を他の容器などに移し空にします。</p>		<p>4. GRINDS コーヒーグラインダークリーナーをフタに 35 g 取ります。(フター杯がおよそ 35 g です)</p>	 <p>約 35 g</p>
<p>5. 空のホッパーに GRINDS コーヒーグラインダークリーナー 35 g を入れます。ホッパーガードを Open の位置にします。</p>		<p>6. グラインダーを動作させ、GRINDS コーヒーグラインダークリーナーを 35g 全て挽いてパウダーストッカーに溜まった粉を捨てます。(挽き目の指定はありません)</p>	
<p>7. GRINDS コーヒーグラインダークリーナーの残りを除去するために、約 30g のコーヒーを挽いてパウダーストッカーに溜まった粉を捨て、挽き目を元の設定に合わせます。</p>		<p>クリーナーは天然由来の成分でできているので、クリーニング後に少しクリーナーの粉が残ってしまったとしても、そのまま安心してお使いいただけます。</p>	

【注意】

GRINDS コーヒーグラインダークリーナーは幼児などの手の届かないところでの管理をお願いします。誤ってタブレット状態のクリーナーを飲み込んでしまうと、のどを詰まらせてしまう恐れがございます。

消耗品

以下、消耗品を取り扱っております。販売店もしくは弊社コールセンターにお問い合わせください。

商品コード	部品名称	写真	商品コード	部品名称	写真
5350304	電源コード		5350522	シューター	
5301010	ホッパー蓋		5350570	アームスリーブ 右	
5350012	シャッターノブ 付ホッパー		5350571	アームスリーブ 左	
5350160	パウダー ストッカー		5350999	足ゴム	
5350161	挽き豆受け		5350904	ワッシャー (金属板)	
5350071	S1 内刃 (極細挽き～ 中挽き)		5306212	清掃用ブラシ	
5350520	内刃ホルダー		93204	グラインダー クリーナー 430g	
5350521	内刃固定ネジ		53500671	(オプション) S2 内刃 Assy	
5350068	S1 内刃 Assy		5350072	(オプション) S2 内刃 (細挽き～ 中粗挽き)	

トラブルシューティング

症状	処置
電源が入らない 液晶表示が消えている	<p>① 約5分操作しないと表示が消灯します。液晶表示が消灯している場合は任意のボタンを押して起動します。初期化動作が終わると最後に使用したプリセット番号が点灯、プリセット量が表示されます。</p> <p>② 本体の背面の電源ソケットに電源コードが接続されているかを確認してください。</p> <p>③ 電源コードの電源プラグがコンセントに接続されているか確認してください。</p> <p>④ コンセントに通電されているか確認してください。</p> <p>①～④に問題がないのに症状が改善されない場合は販売店または弊社コールセンターにご連絡ください。石やネジなどの硬い異物、生豆や焙煎の浅い硬い豆の混入により、安全装置のヒューズが切れて電源が入らなくなってしまうことがあります。ヒューズの交換は預かり修理で承ります。</p>
コーヒー豆を挽かない	<p>① ホッパーに豆が入っているか確認してください。</p> <p>② ホッパー位置確認用の印を確認して、適正に組み付けられていることを確認してください。(P8 参照)</p> <p>③ ホッパーシャッターノブの向きが『OPEN』側になっていて、シャッターが開いているかを確認してください。</p> <p>④ ホッパー内の豆を攪拌して豆が張り付いていないかを確認してください。</p> <p>⑤ 挽き目調整部の目盛りが30以下かどうか確認してください。30を超えているとモーターは回転しません。</p> <p>⑥ 挽き目調整部を分解し、内刃 Assy にコーヒー豆や異物が詰まっていないか、破損がないかを確認してください。詰まっている場合は内刃・外刃の清掃をしてください。内刃 Assy に破損がある場合は、破損した部品を交換してください。(P15 参照)</p> <p>⑦ モーターの過熱をセンサーが検知し停止している可能性があります。電源プラグを抜いてモーターが冷却するまで30分ほど放置してから再度電源プラグを接続し使用してください。1回の使用時間を30秒以下、次のご使用まで最短1分間挽いた時間の10倍以上間隔を空けて間隔を空けて使用していただくことで回避できます。</p> <p>①～⑦に問題がないのに症状が改善されない場合は販売店または弊社コールセンターにご連絡ください。</p>
もっと粗い目で挽きたい	<p>中挽きに適したオプションのS2内刃 Assy を購入いただき、内刃 Assy を付け替えていただきますと、中挽きや中粗挽きの粉が挽けるようになります。お求めは、販売店もしくは弊社コールセンターにお問い合わせください。</p>

症状	処置
<p>コーヒー粉の粒度が安定しない</p>	<p>① 内刃・外刃に堆積した異物やコーヒー豆の微粉の影響により発生している可能性があります。挽き目調整部を分解し、内刃 Assy に異物やコーヒー豆の微粉が詰まっていないか、破損がないかを確認してください。詰まっている場合は内刃・外刃の清掃をしてください。破損がある場合は、部品を交換してください。(P15 参照)</p> <p>② 使用開始から積算使用量が 2kg に満たない時期は刃の状態が変わりやすく、挽いた粉の大きさに影響を与えます。粒度が変化した場合は挽き目調整を行ってください。</p> <p>③ 積算使用量が 2kg を超えて刃の状態が安定しても、刃の構造上多少の粒度ばらつきがあり、コーヒーの雑味の原因となる微粉も含まれます。ばらつきは豆の種類、焙煎度合、環境温度湿度の影響も受けます。</p>
<p>自動モードでプリセット量に達していないのに、モーターが止まってしまう</p>	<p>① パーストモードになり一時停止した可能性があります。(P10 参照)</p> <p>② プリセット量と実際に挽かれた量を比較し、自動的に差が最小になるよう学習する機能がありますが、自動モードで挽いている間にパウダーストッカーに触れてしまうなどの環境要因で誤った学習をしてしまうと、少ない量で一時停止してしまいます。 この状態を解消するため、学習メモリのリセットが可能です。 スタートスイッチを短く 2 回押すと、表示に [CC] と表示されて、点灯しているプリセット番号の学習メモリがリセットされます。</p> <p>③ モーターの過熱をセンサーが検知し停止した可能性があります。 電源プラグを抜いてモーターが冷却するまで 30 分ほど放置してから再度電源プラグを接続し使用してください。1 回の使用時間を 30 秒以下、次のご使用まで最短 1 分間挽いた時間の 10 倍以上間隔を空けて間隔を空けて使用していただくことで回避できます。</p>
<p>挽いた豆の微粉が挽き目調整部等に付着したり周辺に飛び散ったりする</p>	<p>静電気が原因で、挽いた豆の微粉が挽き目調整部等に付着したり、周辺部へ飛び散ったりする場合があります。マシン本体で静電気対策は行われていますが、吸収できない静電気により起きる本症状は、以下の方法で改善される場合があります。</p> <p>① 電源のアースを確実に接続する。</p> <p>② 室内の湿度を高くする（特に冬場の乾燥した季節）</p>
<p>挽き目調整をしても希望する細かさに挽けなくなった</p>	<p>長い間コーヒー豆を挽き続けると、内刃が磨耗して挽き目が粗くなり、一番細かい目に設定しても以前調整の際の確認した細かさに挽けなくなることがあります。内刃 Assy の再調整をしてください。(P17 参照)</p> <p>内刃 Assy の再調整でも解消しない場合は販売店または弊社コールセンターにご連絡ください。</p>

症状	処置
エラーコード (E02 等) が表示 された	重量計測機能エラーが発生しました。 パウダーストッカーホルダーからパウダーストッカー、エスプレッソホルダーを外し、本製品を平らで振動のない安定した場所に置き、再起動のためにコンセントから電源プラグを抜いてから再挿入してください。エラーが再発しなければそのままお使いいただけます。 エラーが再発する場合は、販売店または弊社コールセンターにご連絡ください。
点検、内刃・外刃の再調整、オーバーホールを依頼したい	有償での預かり対応が可能です。 販売店または弊社コールセンターにご連絡ください。



ブルーマチックジャパン株式会社
〒224-0041
神奈川県横浜市都筑区仲町台 5-4-22
<http://www.brewmatic.co.jp/>



050224

BARATZA

Sette 270Wi

クイックスタートガイド

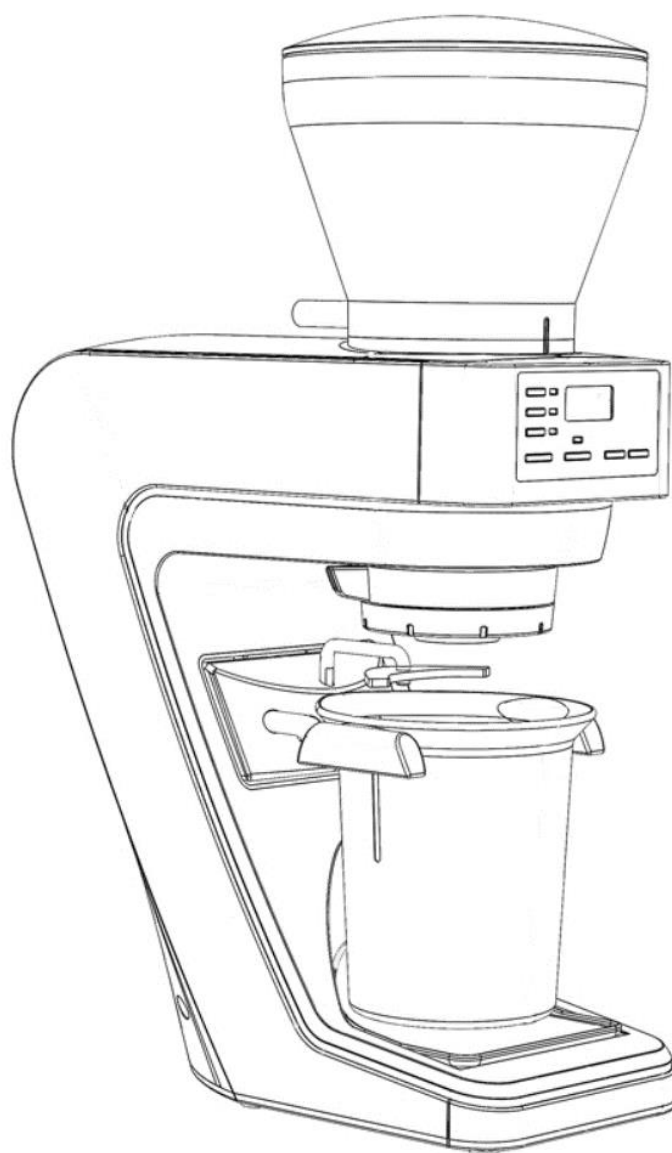

ブルーマチックジャパン株式会社

各部の名称

1. ホッパー蓋
2. ホッパー
3. ホッパーシャッターノブ
4. ホッパー位置確認用の印
5. コントロールパネル
6. 挽き目調整部
7. アーム
8. 可変式パウダーストッカーホルダー
9. パウダーストッカー
10. 電源コード
11. 挽き豆受け
12. 液晶表示
13. プリセットボタンと表示 LED
14. 豆挽き中表示 LED
15. [■] 停止スイッチ
16. [▶ ||] 開始/一時停止スイッチ
17. 「▲」「▼」重量調整用ボタン
18. 組立/分解用ノブ
19. 組立/分解用マーク
20. マクロ用調整部
21. ミクロ用調整部

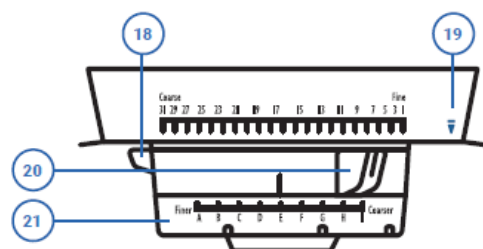
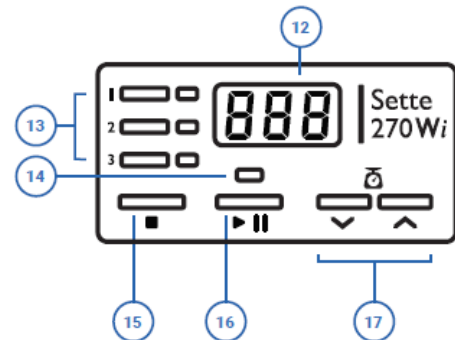
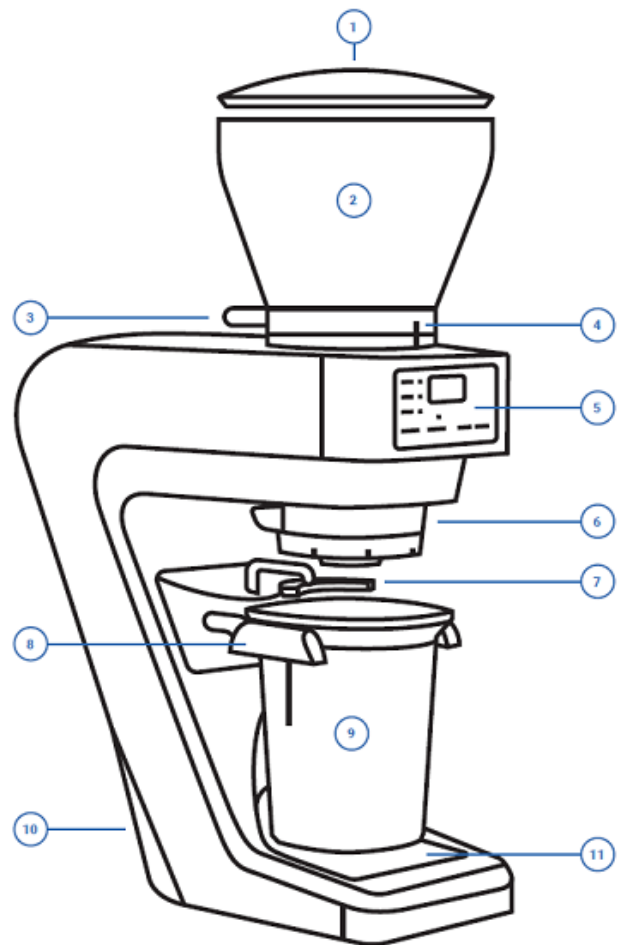

※本機には電源を入り切りする電源スイッチは有りません。

1. 準備する

1. 洗浄する(ホッパー・ストッカー)

Sette 270Wi グライNDERをご使用になる前に、ホッパーとパウダーストッカーを中性洗剤と温かい湯を使用して洗浄してください。洗浄した後は良くすすぎ、完全に乾燥させてください。

*注意

ホッパー、パウダーストッカーは、食洗機で洗浄しないでください。手洗いをしてください。

挽き目調整部と刃は洗浄しないでください。取扱説明書の「お手入れとクリーニング」の章の取り外しと組立を参考にしてください。

2. 電源を入れる

平らな場所に Sette 270W を置き、マシンの背面に電源コードを差し込んでください。電源コードは、正しい電圧のコンセント(100V コンセント)に差し込んでください。

3. ホッパーを取付ける

ホッパーシャッターノブが左斜め後ろ(11 時の位置)に来るようにホッパーを置くとホッパーを差し込む穴が有ります。ホッパーを差し込み、ホッパー位置確認用の印の所まで時計回りに回してください。ホッパーシャッターノブを「OPEN」の位置になるように回し、コーヒー豆をホッパーに投入してホッパー蓋を閉じてください。

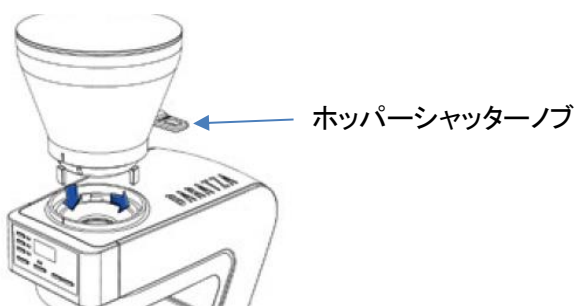

4. 可変式パウダーストッカーホルダーを調整する

可変式パウダーストッカーホルダーは、様々な容器を使用することができます。付属のパウダーストッカーだけでなく、ご使用されているドリッパーを直接取り付けることができます。可変式パウダーストッカーホルダーの位置を変えるには、ホルダー部の右アームを押し込み、下げながら左に回してください(図 A)。元の位置に戻すには、ホルダー部の右アームを押し込み、右に回しながら上げてください(図 B)。左のアームは連動します。

ドリッパーを使用する時は図 A の位置に合わせてください。

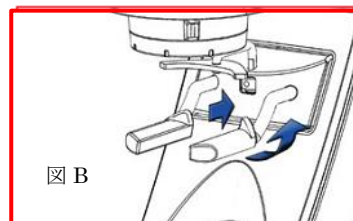
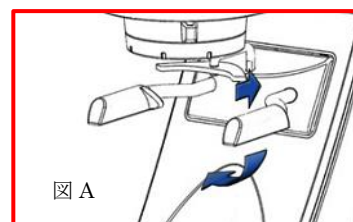

2. 挽き目調整をする

1. 挽き目を調整する

挽き目調整は、コーヒーを挽きながら行ってください。

Sette 270Wi は、2つの調整機能があります。

マクロ調整は1～31で大きく調整します。一方、マイクロ調整は

正確な挽き目調整のために微小な調整を行う事ができます。

挽き目の細かいA から挽目の粗いIまで微調整可能です。

右に回すと挽き目の粗い位置から細かい位置に変更できます。

マイクロの調整はステップが無く、調整をしやすいように目盛りを用意して

います。調整を始める時は、最初にマイクロメモリをEにしてください。続いてマクロメモリを使い、希望の挽き目に調整をしてください。マクロで希望に近い挽き目に合わせた後、マイクロで微調整を行ってください。

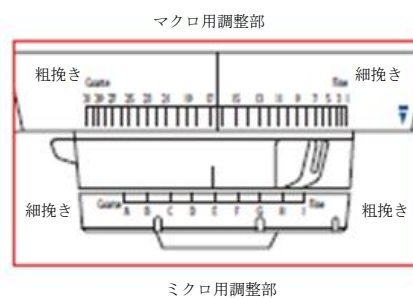

{手順}

1. パウダーストッカー(またはドリッパー)をホルダーにセットします。
2. ホッパーに豆が入っている状態で[PRESET 1]のボタンを押した後、[START ▶]を押してください。
3. マクロ調整部でご希望の挽き目に調整をしてください
4. パウダーストッカーを取り出し、挽き目の大きさを確認してください。ご希望の挽き目サイズに近いなら、マイクロ用調整部で微調整をしてください。
5. 数秒間コーヒー豆を挽いて、挽いた豆を廃棄してください。これ以降に挽かれる豆はいつも同じ大きさになります。
6. お好みの量の豆を挽いてください。
7. コーヒーを抽出した後、必要に応じて上記手順を繰り返してください。



* 注意

設定に対する実際の挽いた粉の大きさは、豆の焙煎度合、鮮度、湿度、種類等様々な要素の影響を受けます。抽出方法や豆の種類を確認し、設定を行ってください。

3. 操作方法(自動モード)

1. パウダーストッカー、またはドリッパーをホルダーにセットします。

*** 注意:**アームに引っ掛けるようにセットしてください。奥まで入れないようにしてください。



奥まで入れないようにしてください。ドリッパーが壁面に当たると正しく計量できなくなります

2. プリセットボタン(1、2、または3)を押してください。

3. スクリーンには、スイッチに対応するプログラムされた重量がグラム単位で表示されます。

4. 開始スイッチ[Start ▶]を押すと、豆を挽き始めます。豆を挽いている間、画面では挽いた粉の重量をグラム単位で表示します。設定した重量になると、グラインダーのモーターは停止します。

グラインダー操作(手動モード)

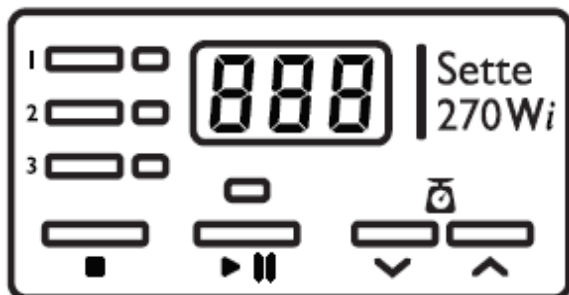

手動モードに切り替えるには、2 秒以上開始スイッチ[▶]を押すと表示が0になり、モーターが回り始めます。挽いた豆の重量が表示され、希望する量に達したらボタンから手を離すと直ぐに停止します。この状態では開始スイッチ[▶]は押している間だけ挽く手動モードのパルス機能の状態になっており、このモードから抜け出すためには停止スイッチ[■]を押してください。

※注意:手動モードでは学習機能が働かないため、表示される重量と実際の重量との差が通常より多くなります。

プリセットボタンのプログラム(粉量設定)

Sette 270Wi には 3 つのプリセットボタンがあります。ボタンには、「1」「2」「3」のラベルが付けられています。これらのプリセットボタンは、豆を挽く量をグラム単位で設定できます(但し、挽き目の設定は保存できません)。それぞれのプリセットボタンの工場出荷時の設定は下記の通りになります。

1=約18g 2=約25g 3=約35g

* 注意 使用する豆・挽き目により量が変わる場合がございます。

下記の手順で重量(g)をプログラムできます。

1. プリセットしたいボタンを押してください。
2. 重量調整用ボタンの「▲」「▼」のボタンを押して、記憶させたい重量を表示します。
3. 記憶させたい重量が表示されたら、設定したいプリセットボタンを 3 秒以上押し続けます。
表示された重量が点滅し、重量が記憶されます。
4. 他のプリセットボタンにも重量を記憶させるためには、上記1～3を繰り返してください。

* 注意

- ・一度にたくさんのコーヒー豆(例 100g 等)を挽かないようにしてください
- ・推奨最大使用量 1kg/日 (例 20g×50 回)
- ・設定できる最小値は 5g です。

学習機能

プリセットボタンを押して豆を挽くと、直近の3～4回挽いた量で学習機能が働き、プログラムされた重さと実際の重さの差が最低になるように自動的にモーターを停止するタイミングを調整します。

設定を大きく変更した場合、学習データをリセットする必要があります。

※大きな変更: マクロで「5」以上挽き目を変更。挽く時間を「5秒以上」変更

<操作>

1. データリセットするプリセットボタンを押します。
2. 豆を入れた状態で開始スイッチ[▶]を2回連続して押します。「CC」が表示され、豆を挽き始めます。
3. プリセットボタンを押して3～4回豆を挽くと学習が行われ、誤差は最小になります。

4. クリーニングする

1. ホッパーおよびパウダーストッカーの清掃

ホッパーおよびホッパー蓋、パウダーストッカーはコーヒーの油分が付着します。ペーパータオルでこまめに油分を拭き取るようにしてください。また定期的に中性洗剤を含んだ洗浄液で洗浄してください。洗浄した後は良くすすぎ、完全に乾燥させてください。

*注意 ホッパーおよびホッパー蓋、パウダーストッカーは、食洗機で洗浄しないで、手洗いをしてください。

2. 刃のクリーニング

毎日営業終了後、専用ブラシを使用して刃の清掃を行ってください。内刃(円錐状の刃)と挽き目調整部の取り外しについては取扱説明書の「お手入れとクリーニング」の章を参照してください。

* 注意 刃(内刃・外刃)は決して水洗いしないでください。